



ステンレス鋼鋼管用伸縮可とう継手 SFジョイント/SNジョイント

溝付け用

溝無し用



優れた性能・簡単施工

J W W A G-58

- 認証機関：(公社)日本水道協会 品質認証センター
- 適合性能：耐圧・浸出



素敵な創造～人へ・未来へ

株式会社 日邦バルブ

SFジョイント/SNジョイント

溝付け用

溝無し用

高性能

伸縮性、可とう性、引抜阻止力など、JWWA G 116に規定された各種性能を備えています。地震、地盤沈下、重車両の通過など厳しい使用環境下での地中埋設配管に適しています。

優れた耐食性

本体、締付けナット等、主要部品はステンレス製（ロストワックス精密鋳造）です。耐食性、耐久性に非常に優れています。

簡単施工

作業性に優れ部品紛失の心配がありません。また、ロックリングは復元力に富みナットテーパ面へ傷がつかない構造となっていますので、締め直しが可能です。

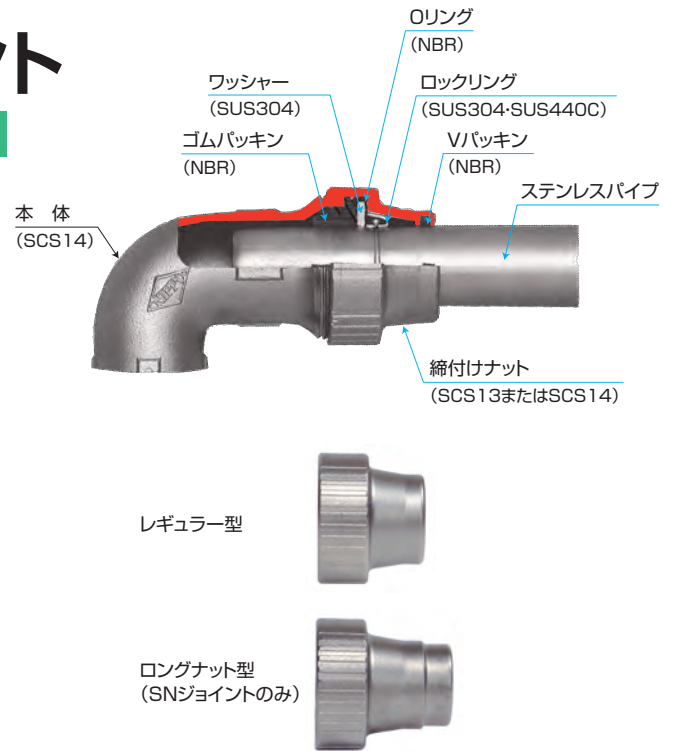

SFジョイント	溝を付けたパイプを差込んでナットを締付けます。
SNジョイント	油性ペン等で印を付けてください。溝付け専用ローラでの溝付け作業は不要です。

仕様

- 使用流体：水道水（常温）
- 使用圧力：0.75MPa以下
- 適応管種：JWWA G 115 水道用ステンレス鋼鋼管
JWWA G 119 水道用波状ステンレス鋼管

注意

- 仕様の範囲でご使用下さい。範囲外での使用は、機能低下や破損の原因となります。

性能 (JWWA G 116 基準に適合)

型式	接合方式	用途 (参考)
伸縮可とう式	溝付け用ワンタッチ方式	地中埋設配管（地震、地盤沈下、重車両の通過など使用環境の厳しい箇所）
	溝無し用ワンタッチ方式	

性能項目	性能			
胴の耐圧性	漏れ、その他の異常のないこと。			
胴の耐漏れ性	漏れのないこと。			
耐圧性	漏れ、抜けその他の異常のないこと。 伸縮可とう式は、抜出し量が接合部1箇所当たり1mm以下。			
耐負圧性	吸込みその他の異常のないこと。			
引抜阻止性	呼び径	引抜阻止力 kN	呼び径	引抜阻止力 kN
	13	—	30	13.7~19.6
	20	12.7~18.6	40	13.7~19.6
	25	13.7~19.6	50	13.7~19.6
伸縮性	漏れ、その他の異常のないこと。			
可とう性	可とう角2.2°以上。			
耐内圧繰返し性	漏れ、抜けその他の異常のないこと。			
	伸縮可とう式は、抜出し量が接合部1箇所当たり1mm以下。			
耐振動性	漏れ、抜けその他の異常のないこと。			
浸出性	浸出性能試験により水質基準に適合。			

引抜阻止性試験データ

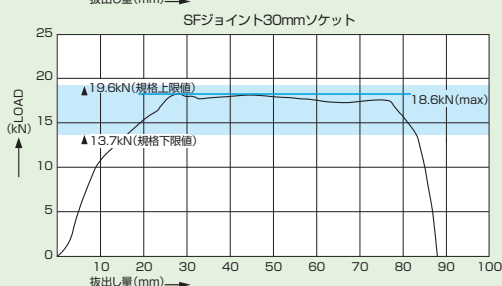
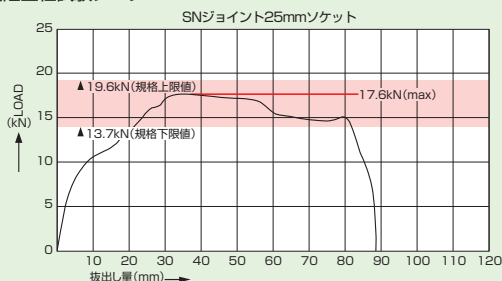

種類

※製品写真は、ソケットを除きレギュラー型を掲載。

■ソケット

レギュラー型



ロングナット型

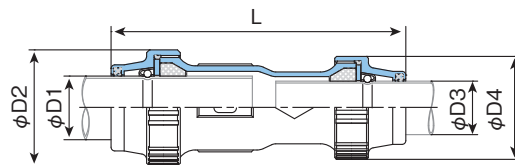

呼び径	記号		φD1	φD2	φD3	φD4
	レギュラー型	ロングナット型				
20	153	174	22.2	47	22.2	47
25	153	174	28.6	55	28.6	55
30	162	—	34	62	34	62
40	162	182	42.7	72	42.7	72
50	162	182	48.6	79	48.6	79
25×20	153	174	28.6	55	22.2	47
30×20	157.5	—	34	62	22.2	47
30×25	157.5	—	34	62	28.6	55
40×20	157.5	—	42.7	72	22.2	47
40×25	157.5	178	42.7	72	28.6	55
40×30	162	—	42.7	72	34	62
50×25	157.5	—	48.6	79	28.6	55
50×30	162	—	48.6	79	34	62
50×40	162	182	48.6	79	42.7	72

■エルボ

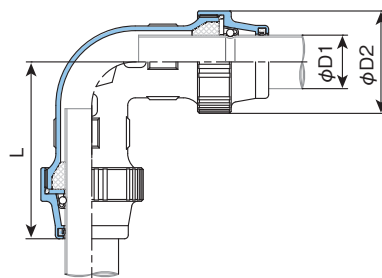

呼び径	記号		φD1	φD2
	レギュラー型	ロングナット型		
20	90.5	101	22.2	47
25	94.5	105	28.6	55
30	101	—	34	62
40	106	116	42.7	72
50	109	119	48.6	79

■45°エルボ

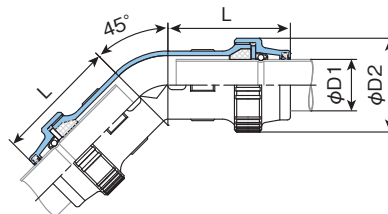

呼び径	記号	φD1	φD2
	L		
20	74.5	22.2	47
25	74.5	28.6	55
30	81	34	62
40	81	42.7	72
50	81	48.6	79

■チーズ

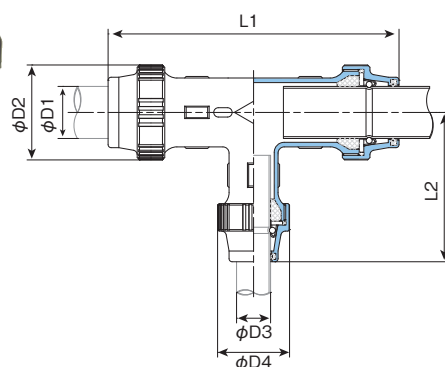

呼び径	記号		φD1	φD2	φD3	φD4
	レギュラー型	ロングナット型				
20	181	202	22.2	47	22.2	47
25	189	210	28.6	55	28.6	55
30	202	—	34	62	34	62
40	212	232	42.7	72	42.7	72
50	218	238	48.6	79	48.6	79
25×20	181	202	28.6	55	22.2	47
30×20	190	—	34	62	22.2	47
30×25	198	—	34	62	28.6	55
40×20	191	211	42.7	72	22.2	47
40×25	198	218	42.7	72	28.6	55
40×30	202	—	42.7	72	34	62
50×20	191	211	48.6	79	22.2	47
50×25	198	218	48.6	79	28.6	55
50×30	202	—	48.6	79	34	62
50×40	210	230	48.6	79	42.7	72

■ オネジ

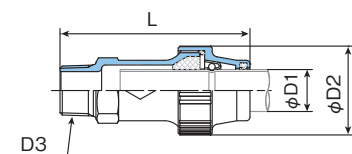

記号 呼び径	L	φD1	φD2	D3
20	100.5	22.2	47	R ¼
25	102.5	28.6	55	R1
30	114	34	62	R1 ¼
40	114	42.7	72	R1 ½
50	117.5	48.6	79	R2

■ メネジ

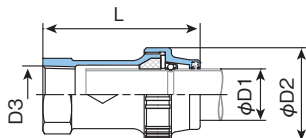

記号 呼び径	L		φD1	φD2	D3
	レギュラー型	ロングナット型			
20	92.5	103	22.2	47	Rc ¼
25	97.5	108	28.6	55	Rc1
30	104	—	34	62	Rc1 ¼
40	102	112	42.7	72	Rc1 ½
50	109	119	48.6	79	Rc2
20×13	90.5	—	22.2	47	Rc ½

■ 分止水栓用

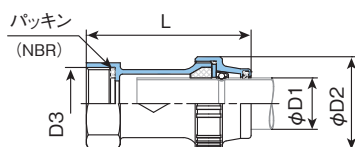

記号 呼び径	L		φD1	φD2	D3
	レギュラー型	ロングナット型			
20	96.5	107	22.2	47	G1
25	101.5	112	28.6	55	G1 ¼
30	109	—	34	62	G1 ½
40	111	121	42.7	72	G2
50	115	125	48.6	79	G2 ½
25×20	98.5	—	22.2	47	G1 ¼
50×30	115	—	34	62	G2 ½
50×40	115	—	42.7	72	G2 ½

■ メータ用

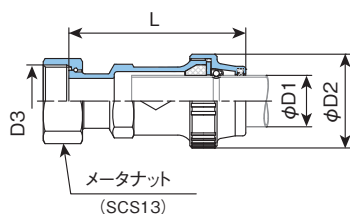

記号 呼び径	L		φD1	φD2	D3
	レギュラー型	ロングナット型			
20	104.5	115	22.2	47	G1
25	106.5	117	28.6	55	G1 ¼
30	117	—	34	62	G1 ½
40	122	131.5	42.7	72	G2
50	124.5	134	48.6	79	G2 ½
25M×20	105.5	116	22.2	47	G1 ¼

■ メータ用BCナット絶縁型

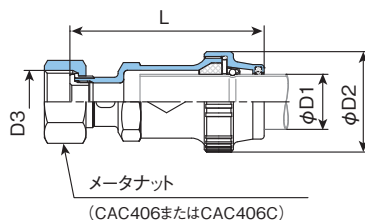

記号 呼び径	L	φD1	φD2	D3	
20	107	22.2	47	G1	W33.0
25	107	28.6	55	G1 ¼	W39.0
30	120	34	62	G1 ½	—
40	125	42.7	72	G2	W56.0
50	128.5	48.6	79	G2 ½	—
25×20M	105	28.6	55	—	W33.0

■ キャップ

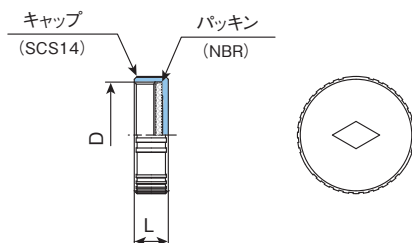

記号 呼び径	L	D
20	17	M42×2
25	17	M50×2
30	18	M56×2
40	18	M65×2
50	18	M72×2

施工方法

1 パイプの切断



パイプの切断は、ロータリーチューブカッターを使用し、切断したパイプの端面のカエリやバリを除去してください。管端から100mmまでの部分に傷や変形が無い事を確認してください。

構造

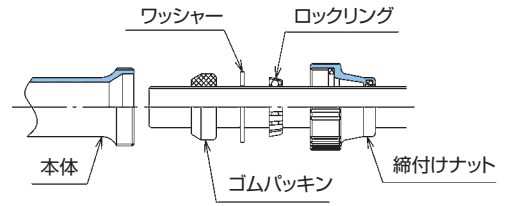

2 溝付け・差込み位置の決定

SFジョイントの場合



①パイプの溝付け
溝付け専用ローラで下表ℓの寸法位置に溝付け作業を行います。

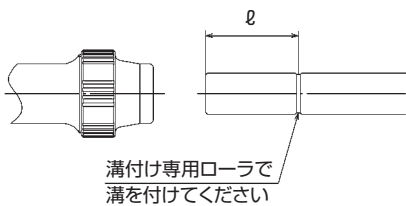

溝付け位置 単位mm

呼び径	ℓ
20	49
25	
30	
40	
50	

溝の深さ
・各呼び径とも0.75mm

溝付け専用ローラで溝を付けてください



②接合
袋ナットを本体に1~2山位ねじ込まれた状態になるまで緩めたあと、パイプを差し込んで軽く手締めをしてください。次にパイプを引張り、ロックリングがパイプの溝位置に入っている事を確かめます。

SNジョイントの場合（溝付け作業不要）

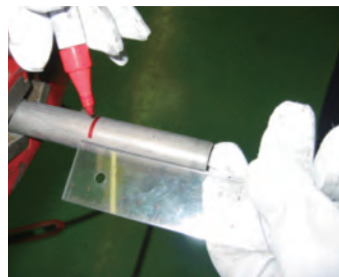

①パイプに差込み線を表示
下表ℓの寸法位置に油性ペン等で目印（差込み線）を付けます。

差込み線表示位置 単位mm

呼び径	ℓ	ロングナット型 ℓ
20	70	81
25		—
30	75 (69)	—
40		85
50		(79)

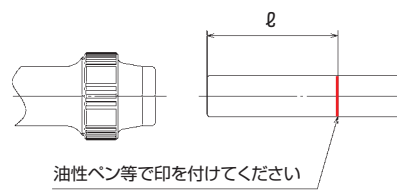

油性ペン等で印を付けてください

ロングナット型
・JWWAG116
差込み寸法対応品
・（ ）内はSNJ一体型ボール止水栓の差込み線表示位置

⚠ SUS製ボール止水栓SNJ一体型は、差込み表示位置がSNJ継手とは異なります。



目印(差込み線)

②接合
袋ナットを本体に1~2山位ねじ込まれた状態になるまで緩めたあと、パイプを差し込み、軽く手締めをし、差込み線と締付けナット端面を合わせてください。

3 本締め



パイプレンチ等で、標準締付けトルク値まで締付けてください。
焼付け防止の為、異物等の咬み込みにご注意ください。

呼び径	標準締付けトルク
20	70 N・m
25	
30	120 N・m
40	
50	

完了

品揃え

呼び径20・25はSF、SN共用タイプです (SFN) ●: SF ▲: SN ○: SFN
 ▲: SNロングナット型

種類	商品記号	呼び径					異径
		20	25	30	40	50	
ソケット	SFN-S SF-S SN-S	○	○	●●	●●	●●	25×20▲ 40×25●●▲
エルボ	SFN-L SF-L SN-L	○	○	●●	●●	●●	30×20●● 40×30●● 50×25●
45°エルボ	SFN-L45 SF-L45 SN-L45	○	○	●●	●●	●●	30×25●● 40×20●● 50×30●● 50×40●●▲
チーズ	SFN-T SF-T SN-T	○	○	●●	●●	●●	25×20▲ 40×30●● 50×20●●▲ 50×25●●▲ 50×30●● 50×40●●▲
オネジ	SFN-O SF-O SN-O	○	○	●●	●●	●●	
メネジ	SFN-I SF-I SN-I	○	○	●●	●●	●●	20×13○
分止水栓用	SFN-G SF-G SN-G	○	○	●●	●●	●●	
メータ用	SFN-M SF-M SN-F	○	○	●●	●●	●●	20×25M▲
メータ用 BCナット絶縁型	SFN-MZ SF-MZ SN-MZ	○	○	●●	●●	●●	25×20M○
キャップ	SFN-C SF-C SN-C	○	○	●●	●●	●●	

関連商品

● SUS製絶縁型
サドル付分水栓
(浅層埋設対応)



● SUS製ボール止水栓 (SF-SNJ一体型)

SF-SCS-BSO
SN-SCS-BSO

SN-SCS-BSOロングナット型



差込み位置は継手と異なりますのでご注意ください。

配管例

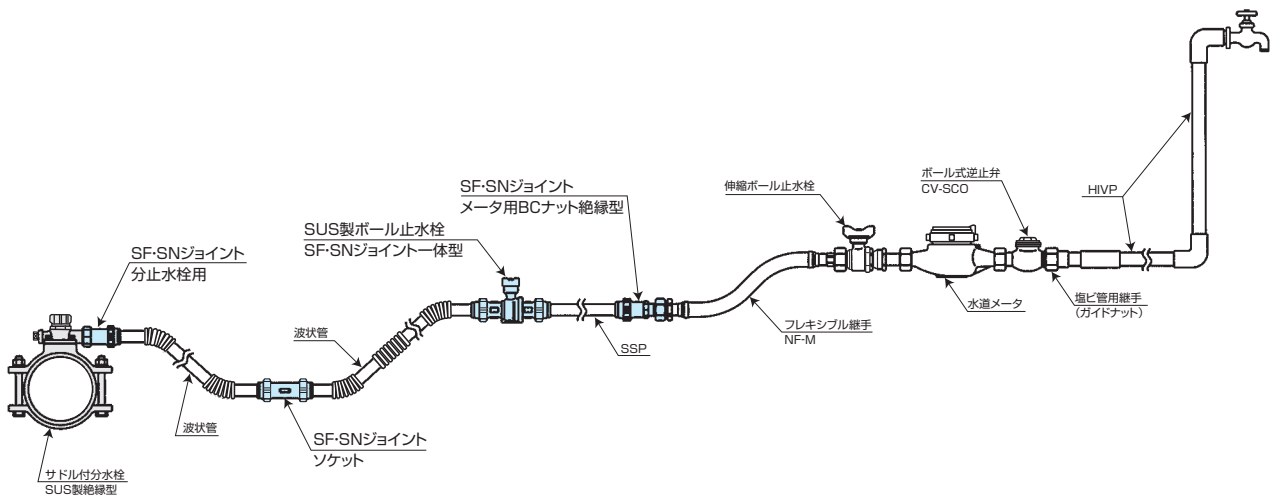

素敵な創造～人へ・未来へ
株式会社 日邦バルブ

本社・松本工場 〒399-8750 松本市笹賀3046
 北海道工場 〒059-1362 苫小牧市柏原6-120
 東京・設備・関東・札幌・仙台・北関東・神奈川・松本・名古屋・大阪・広島・福岡
 ISO 9001・14001 認証取得 <https://www.nippov.co.jp/>



営業拠点はこちら
 弊社Webサイト

このカタログに記載した内容は予告なく変更することがあります。
 また、許容差のない数値は標準値を示します。呼び寸法・呼び径と実寸法とは同一ではありません。



植物油インク
 使用しています。